

Важная информация

► Перед началом эксплуатации

Данная электробритва может использоваться как для сухого бритья, так и для влажного бритья с пеной. Бритвой можно пользоваться в душе, после бритья ее необходимо промыть водой. Знак, приведенный ниже, представляет собой символ влажного бритья. Он означает, что ручная часть данного бритвенного станка может использоваться в ванной или в душе.



Попробуйте использовать влажное бритье с применением пены в течение не менее трех недель и вы заметите, насколько лучше вы стали выглядеть. Потребуется некоторое время для того, чтобы привыкнуть к бритве Панасоник для влажного/сухого бритья, поскольку вашей коже и волосяному покрову всегда требуется приблизительно один месяц, чтобы привыкнуть к любому новому методу бритья.

► Как пользоваться бритвой

Внимание - Сетка - очень тонкая металлическая деталь, которая может быть повреждена при неправильном использовании бритвы. Перед началом бритья убедитесь, что сетка не повреждена. Если она повреждена, бритвой пользоваться нельзя, так как при этом можно порезаться.

► Зарядка бритвы

Используйте только электрический провод и адаптер, специально разработанные для данной модели. Вставьте адаптер в бытовую розетку. Убедитесь в отсутствии влаги и не прикасайтесь к нему мокрыми руками. Во время зарядки бритва может нагреваться. Это не является признаком неисправности. Не заряжайте бритву в месте воздействия прямых солнечных лучей, а также возле других источников

тепла. При извлечении из розетки питания корпус адаптера необходимо держать в руке. Резко не тяните за шнур питания, так как при этом вы можете повредить его. При повреждении шнура питания обратитесь в авторизованный сервис-центр. Мы рекомендуем выполнять зарядку при температуре 0 - 40 °С. Если индикатор ➔ не горит, подождите немного, пока он не загорится.

► Очистка бритвы

Предупреждение - Перед началом очистки бритвы отсоедините от нее шнур питания, чтобы избежать удара электрическим током. Оба внутренних лезвия должны быть вставлены в бритву. Если вставлено только одно лезвие, можно повредить бритву. При очистке бритвы водой не используйте соленую или горячую воду. Не оставляйте бритву в воде на долгое время. Очистка бритвы выполняется куском мягкой ткани, смоченным в мыльной воде. Не применяйте растворитель, бензин или спирт.

► Хранение бритвы

Отсоедините шнур питания. Не перегибайте шнур и не наматывайте его на бритву. Храните бритву в месте, недоступном для детей. Храните данные инструкции по эксплуатации в безопасном месте.

СПЕЦИФИКАЦИИ

Источник питания:	100-240 В переменного тока, 50-60 Гц (Автоматическая настройка под сетевое напряжение)
Рабочее напряжение электродвигателя:	2,4 В постоянного тока
Время зарядки:	1 час
Данное устройство предназначено только для домашнего использования.	

Уровень шума;

- ES7101** в режиме бритья: 67 (дБ (В) при 1 пВт)
в режиме использования триммера: 67 (дБ (В) при 1 пВт)
- ES7102** в режиме бритья: 66 (дБ (В) при 1 пВт)
в режиме использования триммера: 67 (дБ (В) при 1 пВт)

Детали электробритвы

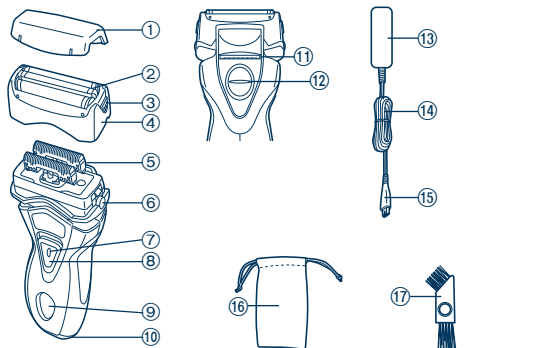



- | | |
|---|--------------------------|
| ① Защитная крышка | ⑨ Панель индикаторов |
| ② Сетка | ⑩ Разъем |
| ③ Кнопки для снятия сетки | ⑪ Триммер |
| ④ Бритвенная головка | ⑫ Переключатель триммера |
| ⑤ Внутренние лезвия | ⑬ Адаптер (RE7-40) |
| ⑥ Кнопки для снятия бритвенной головки | ⑭ Шнур электропитания |
| ⑦ Кнопка блокировки от случайного включения | ⑮ Вилка прибора |
| ⑧ Выключатель | ⑯ Мягкий чехол |
| | ⑰ Чистящая щеточка |

Русский

78

Зарядка

Зарядка

ES7101 Если мигает индикатор , аккумулятор разрядился. После того, как загорается индикатор заряда , Вы можете бриться еще в течение 1 - 2 минут. (Время зависит от условий эксплуатации.)

ES7102 Если мигает индикатор "LOW", аккумулятор разрядился. После того, как загорается индикатор заряда "LOW", Вы можете бриться еще в течение 1 - 2 минут. (Время зависит от условий эксплуатации.)

- Полного заряда батареи хватает приблизительно на 14 сеансов бритья по 3 минуты.

- 1** Вставьте шнур питания в бритву.
- 2** Вставьте адаптер в розетку электрической сети.

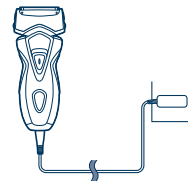

Светодиодный дисплей

В процессе зарядки

ES7101

ES7102



Индикатор ➔ светится.

Индикатор ➔ светится.
• Мигает "HIGH", "MID" или "LOW".

После завершения зарядки

ES7101

ES7102



Индикатор ➔ однократно мигает каждую секунду.

Через 10 минут после завершения зарядки

ES7101

ES7102

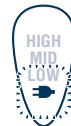

Индикатор ➔ однократно мигает каждые две секунды.

Индикатор ➔ однократно мигает каждые две секунды.
• Индикаторы "HIGH/MID/LOW" гаснут.

Если аккумулятор разрядился

ES7101

ES7102



Мигает индикатор ➔.

Мигает индикатор "LOW".

Бритва

Как пользоваться бритвой

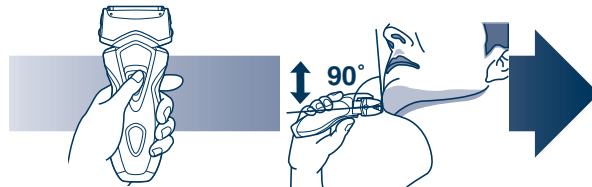

1 Нажимая на кнопку-блокиратор на выключателе, передвиньте его вверх.

2 В процессе бритья держите бритву, как показано на рисунке выше.

- Начните бритье, слегка надавливая бритвой на кожу лица. Натягивая кожу свободной рукой, перемещайте бритву возвратно-поступательными движениями по направлению роста волос. При привыкании кожи лица к такому способу бритья можно немного увеличить давление бритвы. Чрезмерное давление бритвы не повышает качество бритья.

► Использование триммера

Продвиньте переключатель триммера вверх. Удерживая триммер под прямым углом к коже, движениями сверху вниз подравняйте волосы на висках.



Чистка

Чистка



1. Отсоедините шнур электропитания от бритвы.
2. Нанесите немного мыла на сетку.
3. Включите бритву и полейте немного воды на сетку.
4. Отключите бритву через 10-20 секунд.

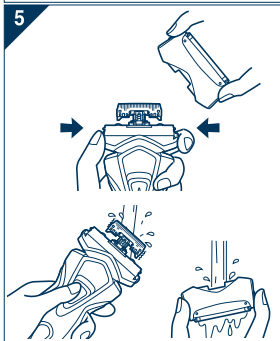

5. Снимите бритвенную головку и промойте ее под струей воды.
6. Вытрите оставшиеся капли воды сухой тканью.
7. Снимите сетку и бритвенную головку, чтобы дать им полностью просохнуть.

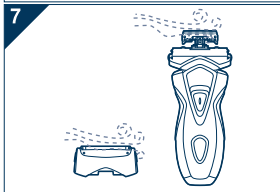

Замена сетки и внутренних лезвий

Сетка	Ежегодно
Внутреннее лезвие	Один раз в два года

Замена сетки

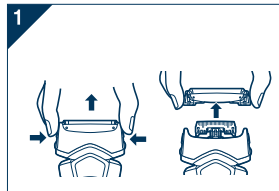

1. Нажмите кнопки и поднимите, как показано на рисунке.
2. Нажимая на сетку, вставляйте ее до щелчка.

Замена внутренних лезвий

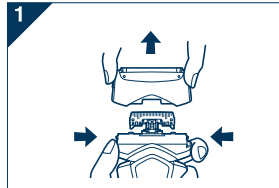

1. Нажмите кнопки и снимите бритвенную головку, как показано на рисунке.
2. Отсоедините внутренние лезвия по одному, как показано на рисунке.
 - Не касайтесь краев (металлических частей) внутренних лезвий, чтобы не порезать руки.

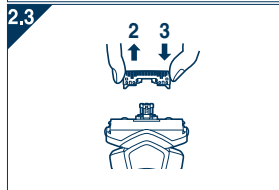

3. Вставляйте новые внутренние лезвия по одному до щелчка, как показано на рисунке.

Очистка с помощью щетки

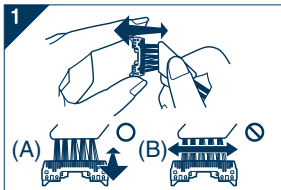

1. Очистка внутренних лезвий выполняется движением короткой щетки в указанном направлении (А). Очистка сетки, корпуса бритвенного станка и триммера выполняется с помощью длинной щетки.
 - Не двигайте короткой щеткой в направлении (В), так как это может повредить внутренние лезвия и уменьшить их остроту.
 - Не пользуйтесь короткой щеткой для очистки сетки.

Извлечение встроенных аккумуляторов

Перед утилизацией бритвенного станка удалите из него аккумуляторные батареи. Пожалуйста, проследите за тем, чтобы утилизация батарей была выполнена в официальном пункте приема при наличии такового. Не разбирайте и не заменяйте аккумуляторные батареи самостоятельно для последующего использования бритвы. Это может привести к возгоранию или поражению электрическим током. Замените батареи в авторизованном сервис-центре.

- Отключите шнур электропитания от бритвы при удалении батарей.
- Выполните шаги с ① по ⑦, приподнимите и удалите батареи.

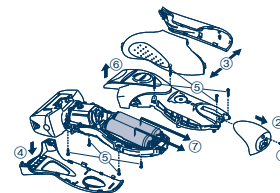

Рекомендации по охране окружающей среды и переработке отходов

В данной бритве используются никель-металлогидридные аккумуляторы. Пожалуйста, проследите за тем, чтобы утилизация батареи была выполнена в официальном пункте приема при наличии такового в Вашей стране.

Установленный производителем в порядке п. 2 ст. 5 Федерального Закона РФ “О защите прав потребителей” срок службы для данного изделия равен 7 годам с даты производства при условии, что изделие используется в строгом соответствии с настоящей инструкцией по эксплуатации и применимыми техническими стандартами.



Сделано в Китае

Этот прибор предназначен только для домашнего использования.

Панасоник Электрик Воркс Ванбао (Гуанчжоу) Ко.,Лтд.

Русский